

Genel:

Cihaz enerji verildiğinde ekranda input girişlerine gelen DC gerilim değerini gösterir.

Cihazın Kullanımı ve Çalışma Prensibi:

Cihazın bağlantılarını şekildedeki gibi yapınız. Cihaza enerji verdikten ekranda gerilim değeri görünecektir.

Maksimum gerilim değerinin üzerine çıkmayınız. Aksi halde cihaz zarar görebilir.

NOT: DC gerilim girişleri ters bağlandığında ekranın en sağındaki nokta (Örn.: 200.) yanar.

Cihazın Bakımı:

Cihazın enerjisini kapatın ve bağlantılardan ayırın. Hafif nemli bir bez yardımı ile cihazın gövdesini temizleyin. Temizlik maddesi olarak cihaza zarar verebilecek iletken veya diğer kimyasal maddeleri kullanmayın. Cihazın temizliği bittikten sonra bağlantılarını yapın ve cihaza enerji verip çalıştırdığınızdan emin olun.

Uyarılar:

Cihazı tarafımızdan belirtildiği talimatlara uygun şekilde kullanınız.

Cihazı ıslak ortamda çalıştırmayınız.

Bir anahtar veya devre kesiciyi montaja dahil ediniz.

Anahtar ve devre kesicinin, cihaza yakın ve operatörün kolayca erişebildiği bir yerde bulundurunuz.

Anahtar ve devre kesicinin, cihaz için bağlantıyı kaldırma elemanı olarak işaretleyiniz.

Bağlantı Şeması DJ-V36DC

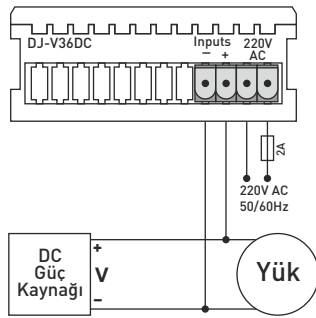

Bağlantı Şeması DJ-V72DC/96DC

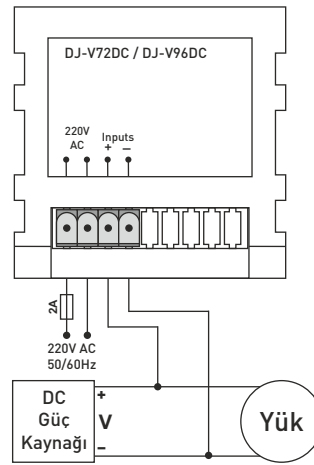

Bağlantı Şeması DJ-V48DC

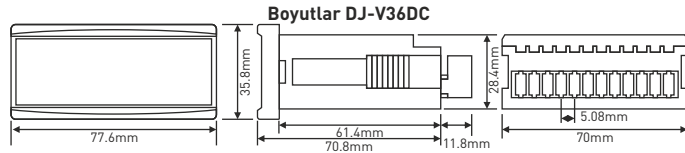
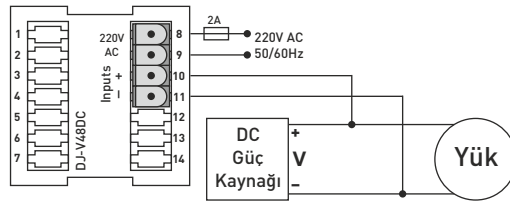

Boyutlar DJ-V72DC

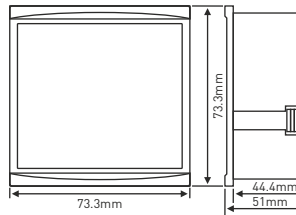

Boyutlar DJ-V96DC

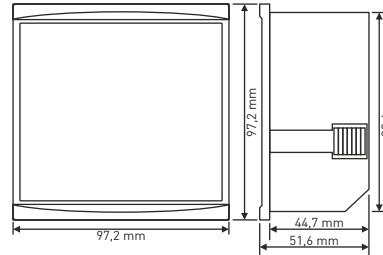

Boyutlar DJ-V48DC

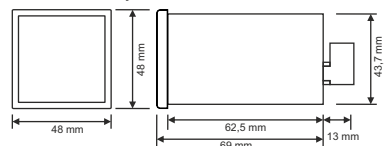

Doküman No: DK-061-3

Teknik Bilgiler:

Çalışma Gerilimi(Un): 150V - 270V AC

Çalışma Frekansı: 50/60 Hz.

Çalışma Gücü: <6VA

Çalışma Sıcaklığı: -20°C.....+55°C

Ölçüm Aralığı: 1-50VDC ya da 1-300VDC

Ölçüm Hassasiyeti: ±%2

Gösterge: 20mm(96), 14mm(72, 36) ve 9mm(48) display

Bağlantı Şekli: Geçmeli klemens bağlantı

Kablo Çapı: 1,5mm²

Ağırlık: Max. 220gr.

Pano Delik Ölçüleri: 91x91(96), 68x68mm(72), 46x46mm(48) ve 31x72mm(36)

Montaj: Panoya önden montaj

Çalışma İrtifası: <2000metre

İletişim: www.tense.com.tr info@tense.com.tr

TÜRK MALI



General:

Display the voltage comes to inputs when power is on.

Usage of Device and Working Principle:

Make the connection according to the diagram.

When the device is energized, DC voltage values will be seen on the front screen.

While using the DC voltmeter, please do not apply a voltage more than the mentioned voltage.

If the MAX measurement voltage of the device is 50V, Do not apply more than 50V to the measurement inputs. Otherwise the device can be harmed.

NOTE: When DC voltage input connections are reversed, the dot on the far right of the screen is lit. (Ex.: 200.)

Maintenance:

Switch off the device and release from connections. Clean the trunk of device with a swab. Don't use any conductor or chemical might damage the device. Make sure device works after cleaning.

Warnings:

Please use the device according to the manual.

Don't use the device in wet.

Include a switch and circuit breaker in the assembly.

Put the switch and circuit breaker nearby the device, operator can reach easily.

Mark the switch and circuit breaker as releasing connection for device.

Tecnical Specifications:

Operating Voltage(Un): 150V - 270V AC

Operating Frequency: 50/60 Hz.

Operating Power: <6VA

Operating Temperature: -20°C.....55°C

Measurement Range: 1-50VDC or 1-300VDC

Measurement Precision: ±%2

Display: 20mm (96), 14mm(72, 36) and 9mm(48) display

Connection Type: Plug-in terminal

Cable Diameter: 1,5mm²

Weight: Max. 220gr.

Panel Hole Sizes: 91x91(96), 68x68mm(72), 46x46mm(48) and 31x72mm(36)

Mounting: Panel front mounted

Operating Altitude: <2000meter

Contacts: www.tense.com.tr info@tense.com.tr

Connection diagram for DJ-A36DC

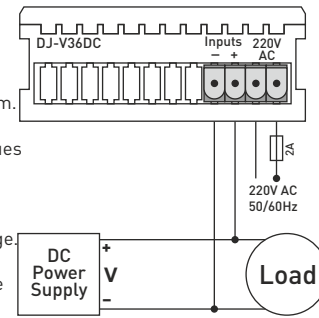

Connection diagram for DJ-V72DC/96DC

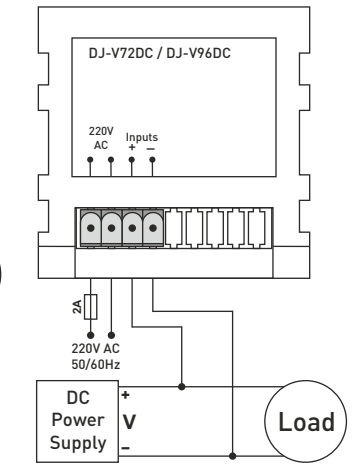

Connection diagram for DJ-V48DC

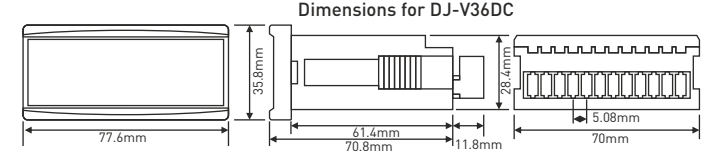
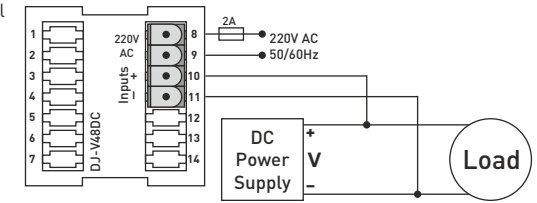

Dimensions for DJ-V72DC

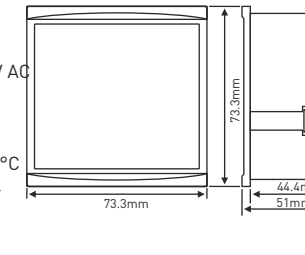

Dimensions for DJ-V96DC

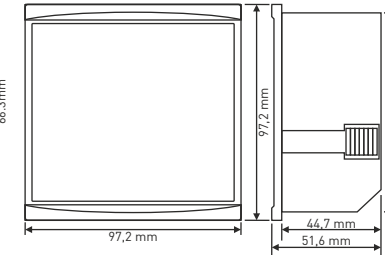

Dimensions for DJ-V48DC

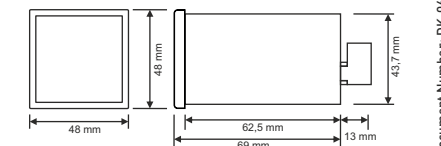

Document Number: DK-061-3

MADE IN TURKEY

